

URL : <http://www.gatekogyo.co.jp>
Mail : info@gatekogyo.co.jp

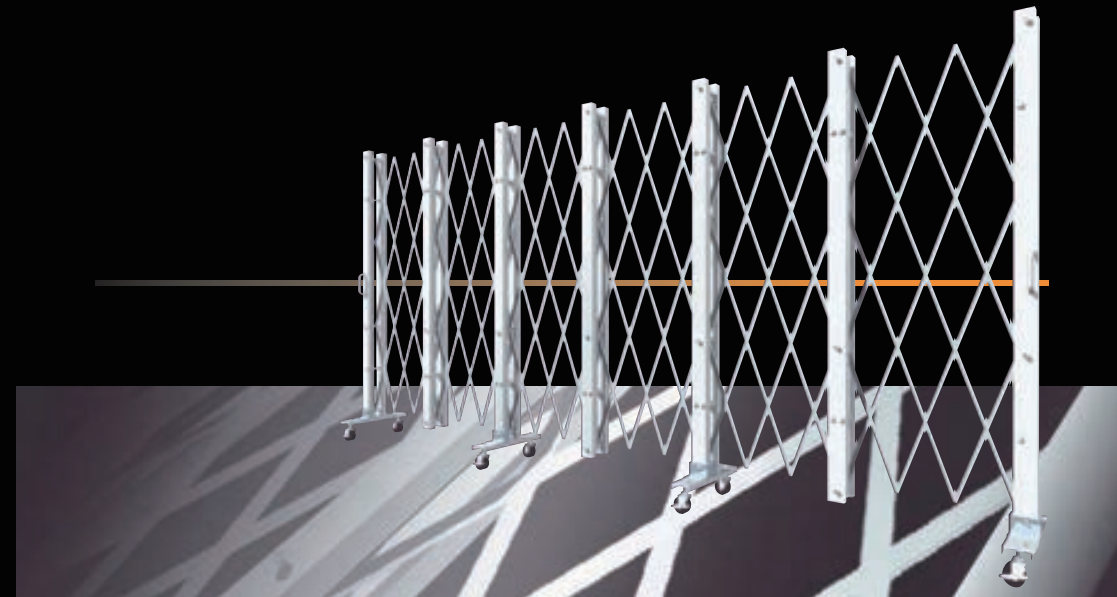

ALUMINUM CASTER GATE

アルミキャスターゲート

アルミパネルゲート

ALUMINUM PANEL GATE

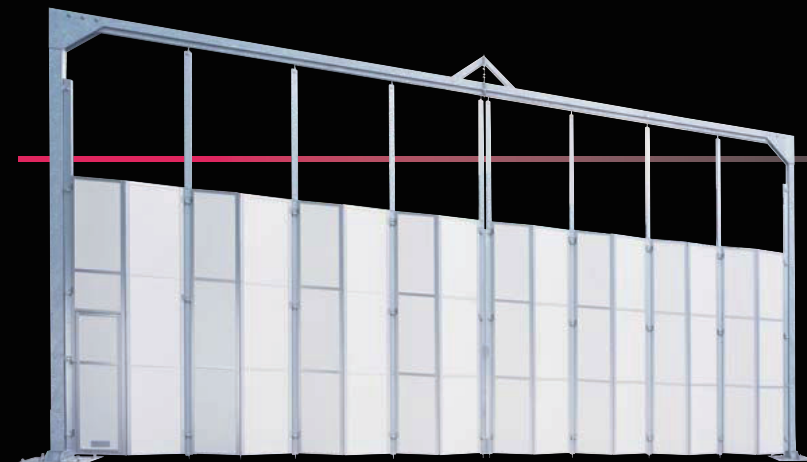

GATE KOGYO

製造元

 何よりも楽しく結果を!
ゲート工業株式会社

販売・リース取扱

※改良（改善）のため、仕様が予告無く変更になる場合がございます

Alumi Caster Panel Gate

アルミ キャスター パネル ゲート

特許取得!

左⇄右兼用取付式

現場で吊り元を変更可能

左開きにも

右開きにも

It's your choice Left or Right.

■ 落し棒・キャスター止まり

■ 単管受け

■ ワイヤー通し

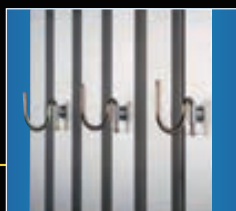

安全性

- 落し棒・単管受けはCタイプ・Lタイプ・Dタイプのみ標準装備
- ワイヤー通し・止まり付キャスターは、全機種標準装備

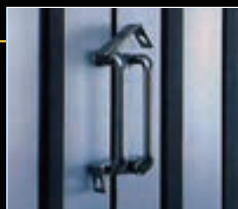

■ ダブルロック (両開)

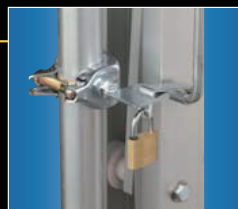

■ シングルロック (片開)

軽量・コンパクト

- アルミ製だから重量はスチール製の約半分です。操作が楽々、しかも、縮小幅も60%にコンパクト化。有効通路幅を拡大

互換性

- 本体吊り元が現場 (現地) にて左右変更が簡単に行えます
- パネルの取付が簡単に行えます

Cタイプ54型
縮小幅
従来品の60%

約60%



溶接、リベット無し



全損、滅失が
99.9%起こらない!

メンテナンス・環境

- 全てに溶接及びリベット止めがなく、部品の交換が簡単に出来、修理コストの大幅な軽減を可能にし、無駄な廃棄を出さない、環境にも配慮した構造です

強度

- アルミ材は、独自の押し出し技術によりカドはすべてR仕様で、より強度に

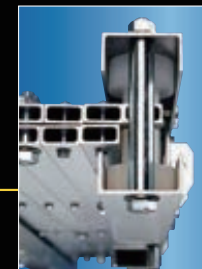

■ R仕様

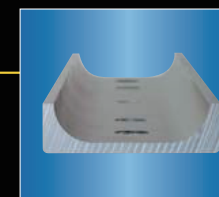

※ボルト・ナット類はステンレス仕様 (ジャバラ)

■ スチールエキスバンド

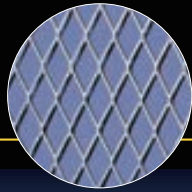

互換性

- 2m、3m面材の部材寸法は全て同じ大きさを将来的に変更することができ、しかも3mパネルはパネルゲート、キャスターパネルゲートが共通で使用できます

メンテナンス (特許取得)

組立分割構造なので、部分修理が可能で経済的です



驚異の強さ

■ 9mm厚 (ポリプロピレン)



環境

面材はポリプロピレンを使用し、焼却時にダイオキシンが発生しません。その上、枠は溶接やリベットが無いので再生環境が非常に効率よく行えます。

軽量

面材はポリプロピレンを使用し、枠はアルミなので従来スチール品に比べ50~70%の重量です。

強度

従来の塩ビ材のように割れることが無く、衝撃に大変強く耐久年数が飛躍的に伸びました。

衝撃に強い



重量：標準タイプ 11kg

変色に強い



重量：標準タイプ 8kg



高さ2mタイプ



受注生産

オプション

※図柄は、はめ込み図柄にて既成のものではありません。

高さ3mタイプ

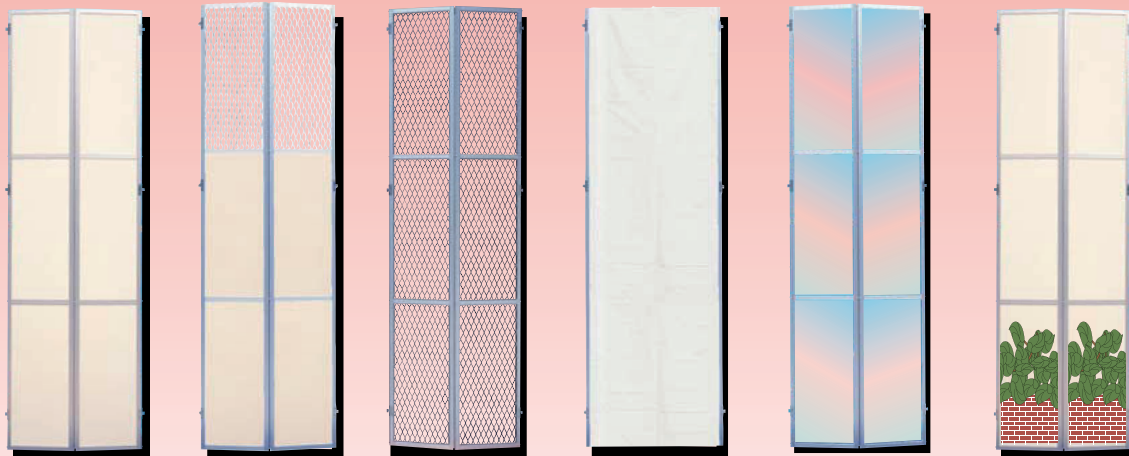

ポリプロピレン

上部メッシュパネル
(スチールメッシュ)

全スチールメッシュ

シートパネル

透明アクリル

受注生産

※図柄は、はめ込み図柄にて既成のものではありません。

高さ3m ドアパネル



全スチールメッシュ



ポリプロピレン



上部メッシュパネル
(スチールメッシュ)

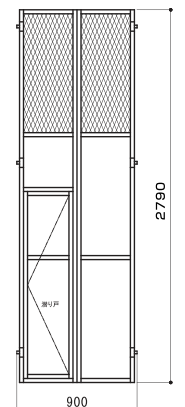
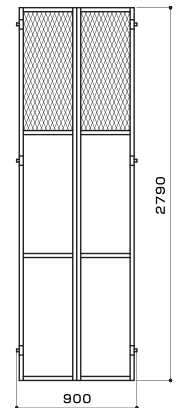
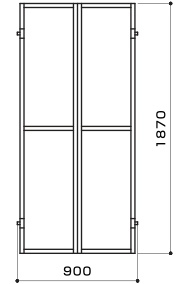

ドア

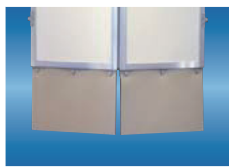
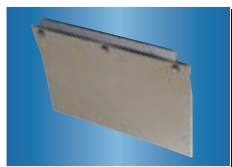

■ ゴムスカート (オプション)

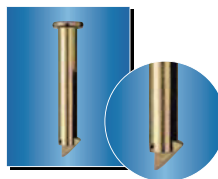

■ 標準パネル止めピン

Alumi Caster Panel Gate

アルミ キャスター パネル ゲート

現場に!

イベントに!

簡易囲いに!

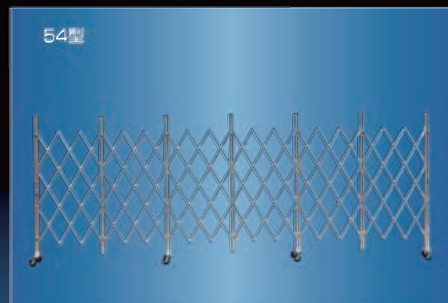

54型

■ アルミクロスゲート
高さ2m 詳細9・10ページ



■ 2mパネル装着
36型

■ アルミクロスゲート
全面高さ2m 詳細13・14ページ

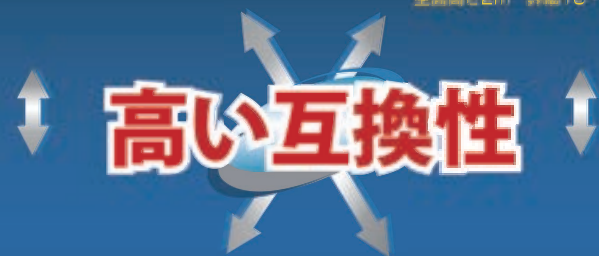

高い互換性



■ 3mパネル装着 (上部メッシュ)
36型

■ パネルキャスターゲート
全面高さ3m 詳細13・14ページ

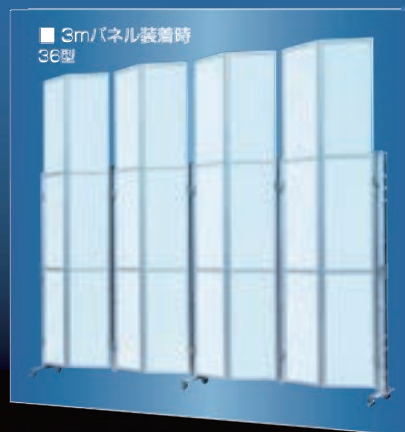

■ 3mパネル装着時
36型

■ パネルキャスターゲート
全面高さ3m 詳細13・14ページ



簡単施工で自由な形に!!



Alumi Caster Gate

アルミクロスゲート

高さ 2000・2700シリーズ

※ボルト・ナット類はステンレス仕様(ジャバラ)

タイプ

C

高さ2m
(ジャバラ高1.8m)
パネル取付

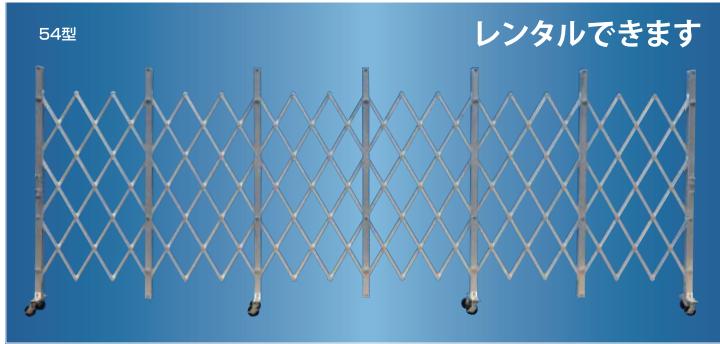

※リース対応商品

タイプ

X

高さ2m
(ジャバラ高1.8m)
クロス専用

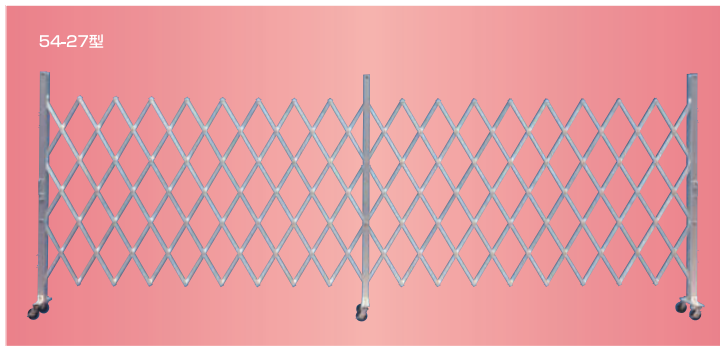

タイプ

H

高さ2.7m
(ジャバラ高2.4m)
クロス専用

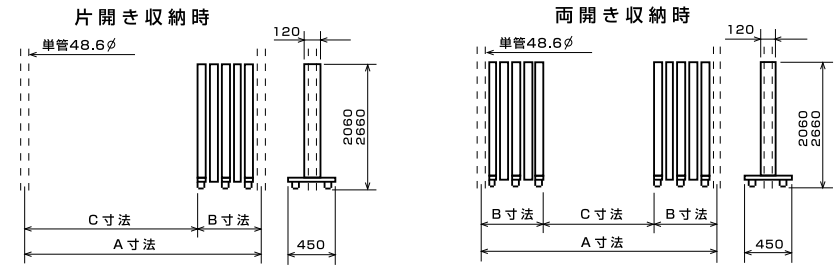
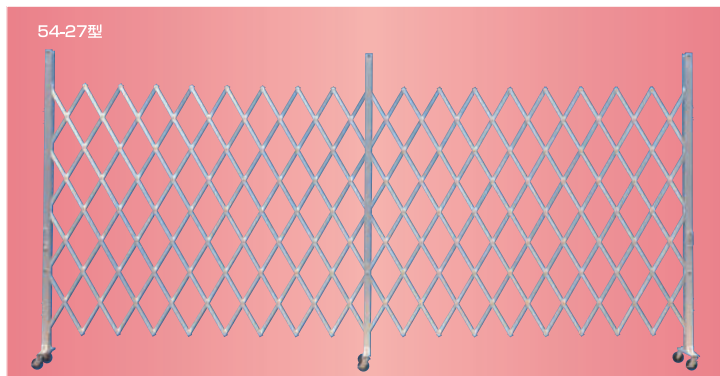

■角(ツノ) クランプ

■鍵クランプ

■取付け柱 (オプション)

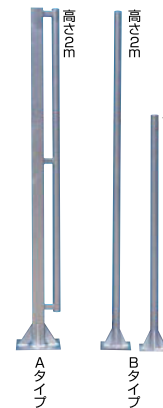

C・X・Hタイプ サイズ、重量表

片開き	寸法			重量(約)			
	A寸法	B寸法	C寸法	Cタイプ	Xタイプ	Hタイプ	
S18	2,020	370	1,650	32	30	35	
S27	2,920	460	2,460	49	35	41	
S36	3,820	550	3,270	59	45	53	
S45(48)	4,720(5,020)	640(670)	4,080(4,350)	73	54	60	
S54	5,620	730	4,890	83	63	68	
S63(66)	6,520(6,820)	820(850)	5,700(5,970)	97	73	79	
S72	7,420	910	6,510	108	82	87	
S81(84)	8,320(8,620)	1,000(1,030)	7,320(7,590)	121	92	94	
S90	9,220	1,090	8,130	132	101	105	
両開き							
W36	3,930	370	370	3190	64	60	70
W45(48)	4,830(5,130)	370(430)	460(430)	4,000(4,270)	81	65	76
W54	5,730	460	460	4,810	98	70	82
W63(66)	6,630	460(520)	550(520)	5,620(5,890)	108	83	95
W72	7,530	550	550	6,430	118	90	108
W81(84)	8,430(8,730)	550(610)	640(610)	7,240(7,510)	132	99	114
W90(96)	9,330(9,930)	640(670)	640(670)	8,050(8,590)	146	108	120
W99	10,230	640	730	8,860	156	---	---
W108	11,130	730	730	9,670	166	126	136
W117(120)	12,030(12,330)	730(790)	820(790)	10,480(10,750)	180	135	147
W126(132)	12,930(13,530)	820(850)	820(850)	11,290	194	146	158
W135	13,830	820	910	12,100	205	---	---
W144	14,730	910	910	12,910	216	164	174
W153	15,630	910	1,000	13,720	229	---	---
W162(168)	16,530(17,130)	1,000(1,030)	1,000(1,030)	14,530(15,070)	242	184	188
W171	17,430	1,000	1,090	15,340	253	---	---
W180	18,330	1,090	1,090	16,150	264	202	210

★上記表は標準の寸法、重量表です。詳しくはお問い合わせください。

Alumi Caster Gate

アルミクロスゲート

高さ 1400シリーズ

※ボルト・ナット類はステンレス仕様(ジャバラ)

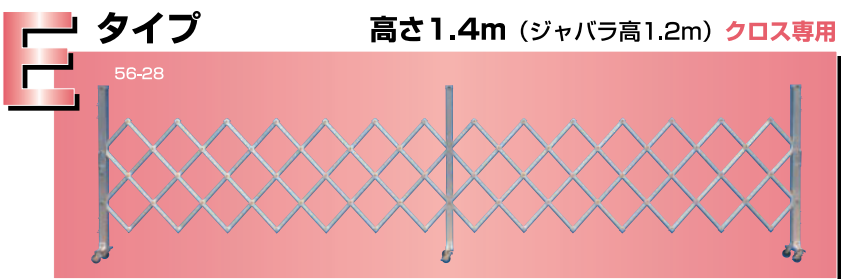
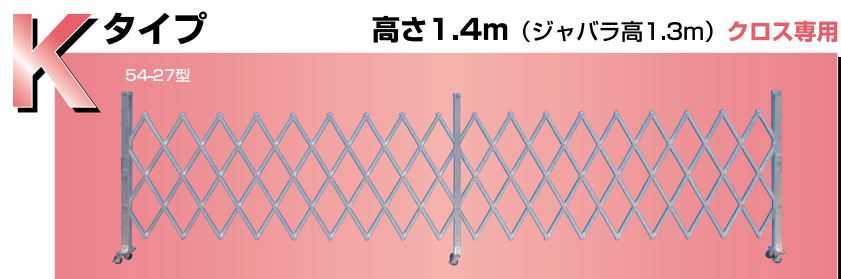
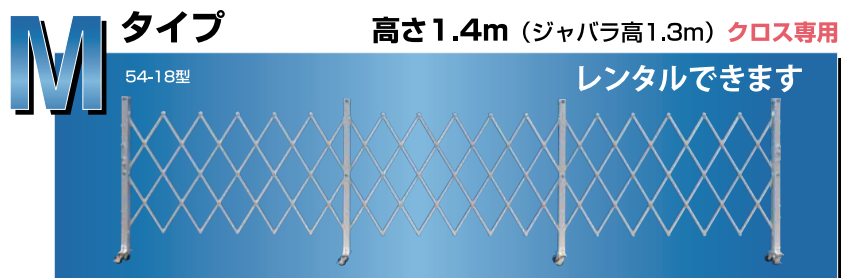
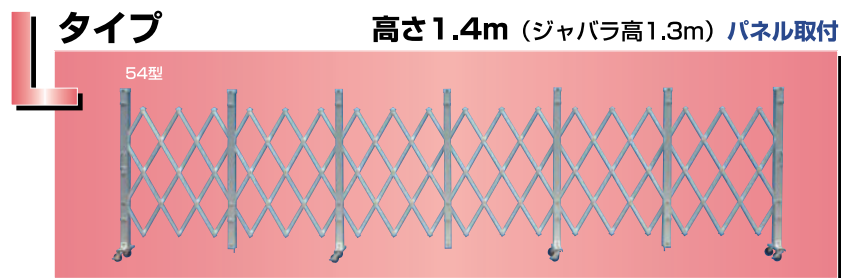

L・M・Kタイプ サイズ、重量表

片開き	寸法			重量(約)			
	A寸法	B寸法	C寸法	Lタイプ	Mタイプ	Kタイプ	
S18	2,020	370	1,650	27	23	21	
S27	2,920	460	2,460	35	---	25	
S36	3,820	550	3,270	42	36	28	
S45(48)	4,720(5,020)	640(670)	4,080(4,350)	51	---	34	
S54	5,620	730	4,890	58	49	37	
S63(66)	6,520(6,820)	820(850)	5,700(5,970)	67	---	43	
S72	7,420	910	6,510	74	61	50	
S81(84)	8,320(8,620)	1,000(1,030)	7,320(7,590)	82	---	56	
S90	9,220	1,090	8,130	90	74	62	
両開き							
W36	3,930	370	370	3,190	54	46	42
W45(48)	4,830(5,130)	370(430)	460(430)	4,000(4,270)	62	---	47
W54	5,730	460	460	4,810	70	59	50
W63(66)	6,630	460(520)	550(520)	5,620(5,890)	77	---	53
W72	7,530	550	550	6,430	84	72	56
W81(84)	8,430(8,730)	550(610)	640(610)	7,240(7,510)	93	---	62
W90(96)	9,330(9,930)	640(670)	640(670)	8,050(8,590)	102	85	68
W99	10,230	640	730	8,860	109	---	74
W108	11,130	730	730	9,670	116	98	74
W117(120)	12,030(12,330)	730(790)	820(790)	10,480(10,750)	125	---	80
W126(132)	12,930(13,530)	820(850)	820(850)	11,290	134	110	86
W135	13,830	820	910	12,100	141	---	---
W144	14,730	910	910	12,910	148	122	100
W153	15,630	910	1,000	13,720	156	---	---
W162(168)	16,530(17,130)	1,000(1,030)	1,000(1,030)	14,530(15,070)	164	135	112
W171	17,430	1,000	1,090	15,340	172	---	---
W180	18,330	1,090	1,090	16,150	180	148	124

★上記表は標準の寸法、重量表です。詳しくはお問い合わせください。

Eタイプ サイズ、重量表

片開き	寸法				重量(約)
	A寸法	B寸法	C寸法	Eタイプ	
S20-0	2,020	340	1,880	20	
S24-0	2,620	370	2,250	21	
S28-0	3,020	400	2,620	22	
S32-0	3,420	430	2,990	23	
S36-0	3,820	460	3,360	24	
S40-0	4,220	490	3,730	25	
S48-24	5,020	550	4,470	31	
S56-28	5,820	610	5,210	33	
S64-32	6,620	670	5,950	35	
S72-36	7,420	730	6,690	37	
S84-28	8,620	820	7,800	43	
両開き					
W40-20	4,330	340	340	3,650	40
W48-24	5,130	370	370	4,390	42
W56-28	5,930	400	400	5,130	44
W64-32	6,730	430	430	5,870	46
W72-36	7,530	460	460	6,610	48
W80-20	8,330	490	490	7,350	50
W96-24	9,930	550	550	8,830	62
W112-28	11,530	610	610	10,310	66
W128-32	13,130	670	670	11,790	70
W144-36	14,730	730	730	13,270	74
W168-28	17,130	820	820	15,490	86

★上記表は標準の寸法、重量表です。詳しくはお問い合わせください。

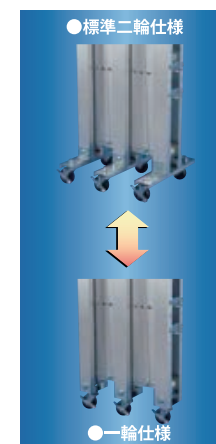
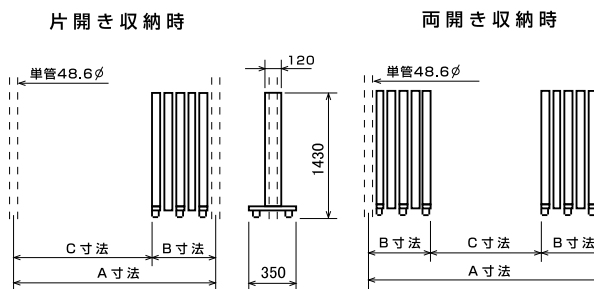

Alumi Caster Panel Gate

パネルキャスターゲート

■ 2mパネル装着
36型

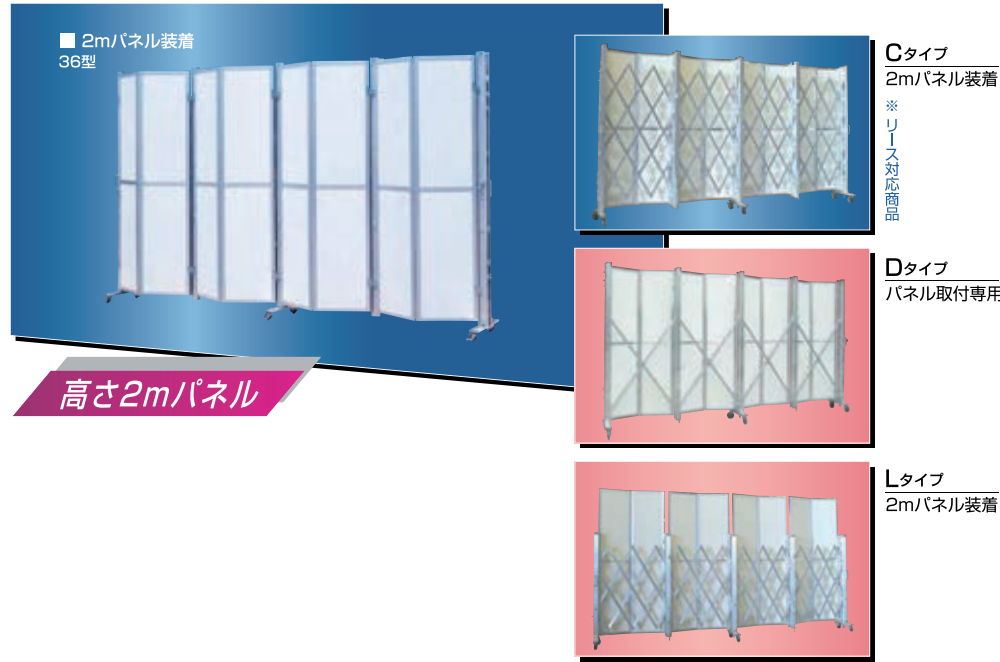

Cタイプ
2mパネル装着
※リース対応商品

Dタイプ
パネル取付専用

Lタイプ
2mパネル装着

高さ2mパネル

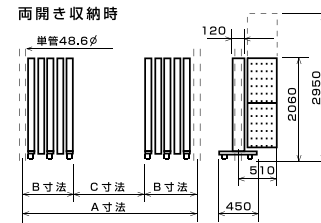
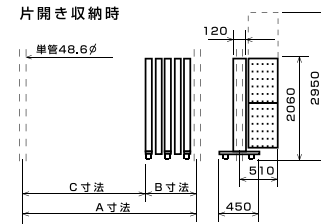

キャスターパネル サイズ、重量、適合表

	寸法			重量(約) kg ※グレードにより異なります。								
	A寸法	B寸法	C寸法	Lタイプ			Cタイプ			Dタイプ		
片開き	2mA(パネル)適合	2mB(パネル)適合	2mC(パネル)適合	2mA(パネル)適合	2mB(パネル)適合	2mC(パネル)適合	2mD(パネル)適合	3mA(パネル)適合	3mB(パネル)適合	3mC(パネル)適合	3mD(パネル)適合	3mE(パネル)適合
S18	2,020	370	1,650	41 ●	52 ●	58 ●	30 ●	55 ●				
S27	2,920	460	2,460	57 ●	74 ●	83 ●	35 ●	70 ●				
S36	3,820	550	3,270	72 ●	93 ●	105 ●	45 ●	85 ●				
S45	4,720	640	4,080	88 ▲	115 ●	131 ●	60 ▲	110 ▲				
S54	5,620	730	4,890	102 ▲	134 ●	153 ▲	70 ▲	125 ×				
S63	6,520	820	5,700	128 ×	156 ▲	170 ▲	85 ×	140 ×				
S72	7,420	910	6,510	144 ×	175 ▲	184 ×	100 ×	155 ×				
S81	8,320	1,000	7,320	160 ×	192 ×	198 ×	105 ×	180 ×				
S90	9,220	1,090	8,130	176 ×	217 ×	242 ×	115 ×	195 ×				
両開き												
W36	3,930	370	370	3190	82 ●	104 ●	116 ●	60 ●	110 ●			
W45	4,830	370	460	4,000	98 ●	126 ●	141 ●	65 ●	125 ●			
W54	5,730	460	460	4,810	114 ●	148 ●	166 ●	70 ●	140 ●			
W63	6,630	460	550	5,620	129 ●	167 ●	188 ●	80 ●	155 ▲			
W72	7,530	550	550	6,430	144 ●	186 ●	210 ●	90 ●	170 ▲			
W81	8,430	550	640	7,240	160 ▲	208 ●	236 ●	105 ▲	195 ▲			
W90	9,330	640	640	8,050	176 ▲	230 ●	262 ●	120 ▲	220 ▲			
W99	10,230	640	730	8,860	190 ▲	249 ●	284 ▲	130 ▲	225 ×			
W108	11,130	730	730	9,670	204 ▲	268 ●	306 ▲	140 ▲	250 ×			
W117	12,030	730	820	10,480	230 ×	290 ▲	323 ▲	155 ×	265 ×			
W126	12,930	820	820	11,290	256 ×	312 ▲	340 ▲	170 ×	280 ×			
W135	13,830	820	910	12,100	272 ×	331 ▲	354 ×	185 ×	295 ×			
W144	14,730	910	910	12,910	288 ×	350 ▲	368 ×	200 ×	310 ×			
W153	15,630	910	1,000	13,720	304 ×	367 ×	382 ×	205 ×	335 ×			
W162	16,530	1,000	1,000	14,530	320 ×	384 ×	396 ×	210 ×	360 ×			
W171	17,430	1,000	1,090	15,340	336 ×	409 ×	440 ×	220 ×	375 ×			
W180	18,330	1,090	1,150	16,150	352 ×	434 ×	484 ×	230 ×	390 ×			

★ 上記表は標準の寸法、重量表です。詳しくはお問い合わせください。
注！ パネル取付適合サイズは、環境・路面条件により異なり保証するものではありません。
なお台風及び強風時にはサイズにかかわらず閉鎖するかパネルを取り外してください。

■ 3mパネル装着
36型



Cタイプ
3mパネル装着
※リース対応商品

Dタイプ
3mパネル装着

高さ3mパネル

■ 3mパネル装着 (上部メッシュ)
36型



Cタイプ
3mパネル装着

※リース対応商品

高さ3mメッシュパネル

Dタイプ
3mパネル装着

The Pursuit of Reli Gate

アルミ パネル ゲート

軽量 パネル枠材及びブレースはすべてアルミ製で従来品の80%の重量で開閉操作もらくらく

耐腐食 柱、梁は溶融亜鉛メッキでサビに強い!(商品により異なる場合もございます。)

メンテナンス 溶接、リベットがほとんど無く、修理が簡単に行え修理コストが大幅減

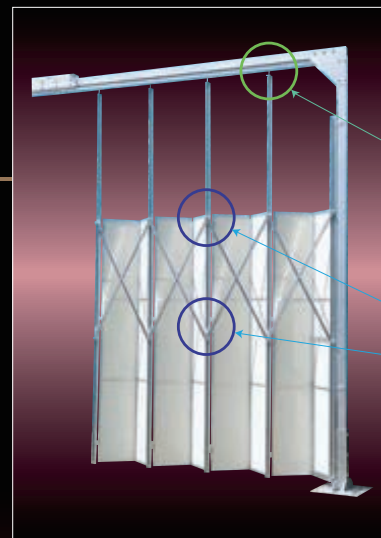

操作性

高さは固定により、
微調整は不要



上下スベリ車仕様で
ブレースの曲がり
を防ぎ、より円滑な動
きを実現

安全性

現場のニーズに合わせ様々な安全
部品が追加取付けできます

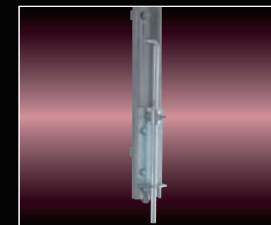

■ワンタッチ落し棒 (標準2個)

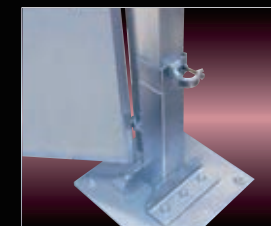

■100角クランプ (標準)

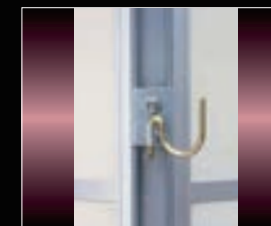

■単管受フック (オプション)

Alumi Panel Gate

アルミパネルゲート

材質 本体：スチール (ドブメッキ塗装)
パネル枠：アルミ

高さ 4500 パネル高3mタイプ (2.8m)

KGタイプ 基礎打ちタイプ

パネルゲート 寸法表

	A寸法	B寸法	C寸法	D寸法	E寸法	F寸法	重量 (kg)
36型	3,210	3,700	3,800	4,354	4,512		290
45型	4,050	4,600	4,700	//	//		320
54型	4,880	5,500	5,600	//	//		350
63型	5,710	6,400	6,500	//	4,854		400
72型	6,550	7,300	7,400	//	//		430
81型	7,380	8,200	8,300	//	//		460
90型	8,220	9,100	9,200	//	//		490
99型	9,050	10,000	10,100	//	//		550
108型	9,890	10,900	11,000	//	//		590
117型	10,720	11,800	11,900	//	//		620
126型	11,550	12,700	12,800	//	//		660
135型	12,390	13,600	13,700	//	//		750
144型	13,220	14,500	14,600	//	//		790

A寸法 (有効)
B寸法 (柱・基礎芯々)
C寸法

注！ 台風及び強風時にはサイズにかかわらず開口するかパネルを取り外してください。

軽い！

強い！

美しい！

全面パネル



全面シートパネル



楽々取付

■ シートパネルはアルミ枠があるので、取付け、取替え、修理が非常に簡単です

注！ シートゲートのみアパネルはつきません

上部メッシュパネル

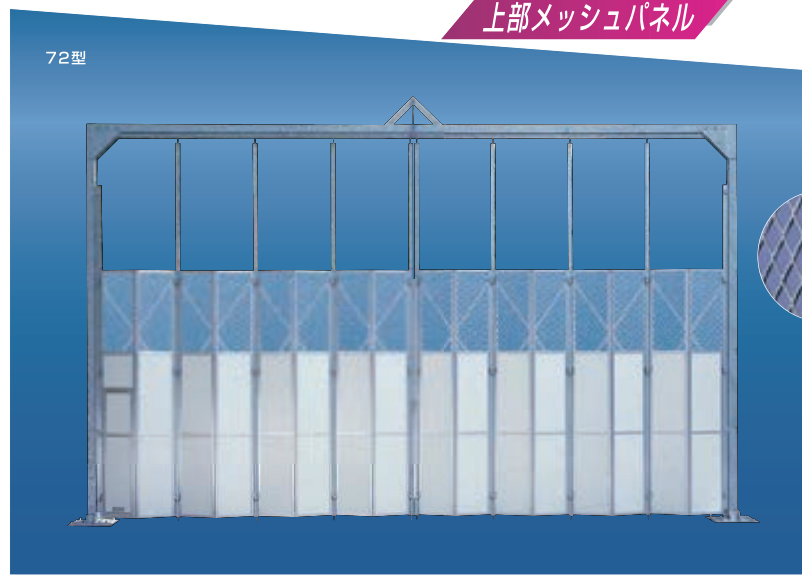

Alumi Mini Panel Gate

アルミニミニパネルゲート

●材質 本 体：スチール
パネル枠：アルミ

高さ 4500 パネル高3mタイプ
(2.8m)

SGタイプ 単管取付タイプ

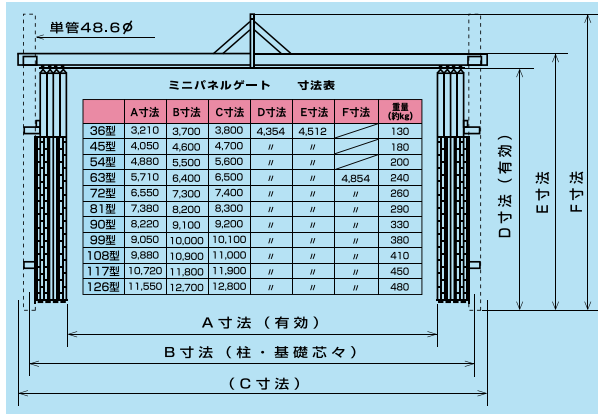

注！ 台風及び強風時にはサイズにかかわらず開口するかパネルを取り外してください。

簡単！

軽い！

強い！

美しい！

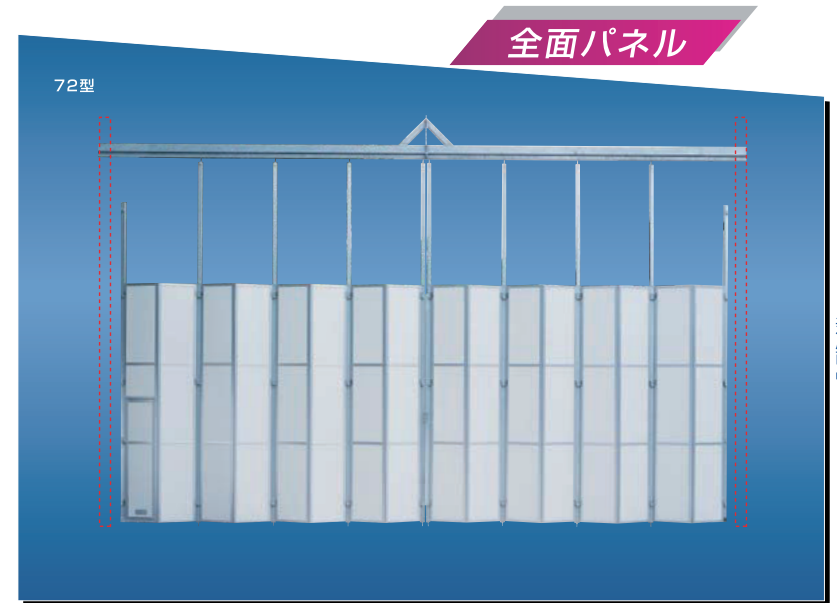

簡単施工



楽々取付



■ シートパネルはアルミ枠があるので、取付け、取替え、修理が非常に簡単です

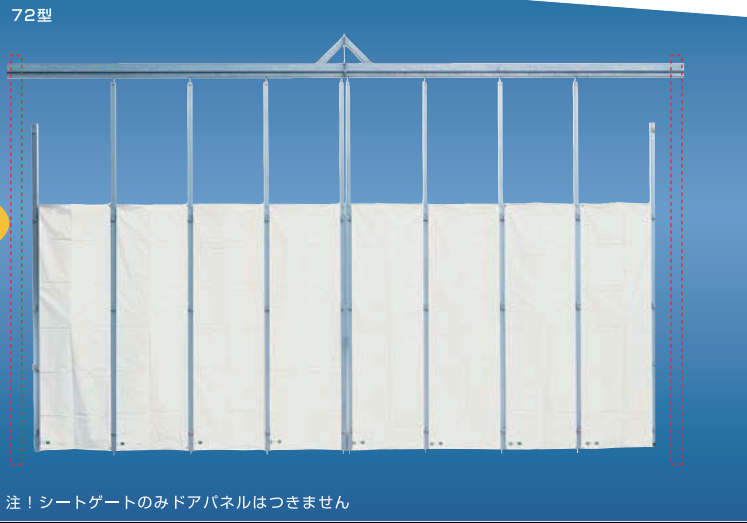

上部メッシュパネル

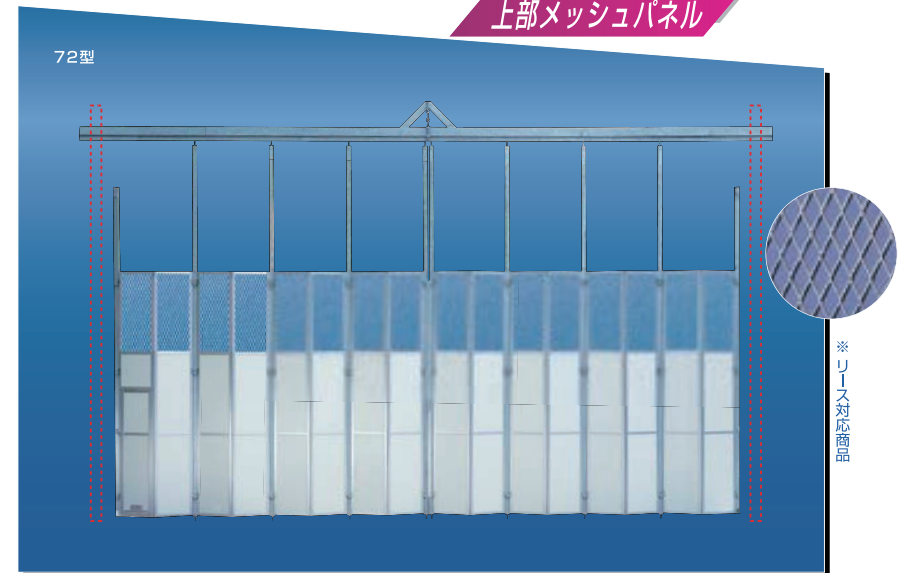

アルミくぐり戸

軽量

24kg

- スチール製に比べ約半分の重量です

メンテナンス

溶接リベット無し

- ネジ止めによりすべての部分が簡単に修理できます



互換性

全て兼用

- 分割構造で高さ2mに1mをプラスすると3mとして使用できます

施工性

簡単施工

- 単クランプが上下にスライドが出来、容易に取付けできます



※ リース対応商品

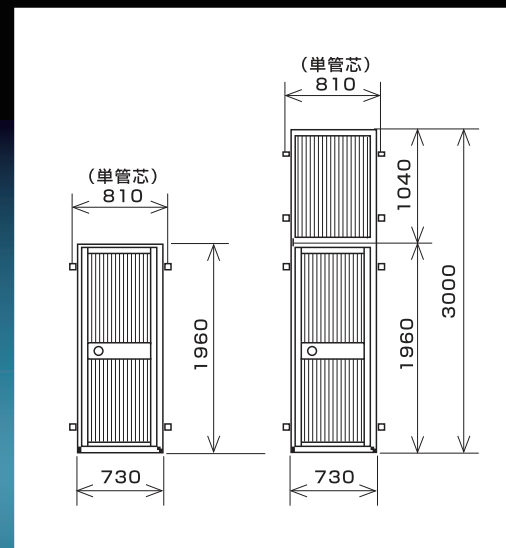

■ アルミくぐり戸

品名	品番	サイズ (高さ×幅)	重量 (約) kg
1m上部パネル	AD-S10	1040×730	7
2mドア	AD-S20	1960×730	17
3mドア (連結型)	AD-W30	3000×730	24