

業界初！ 柱、梁が総アルミ製で収縮移動が飛躍的に向上し、ジャバラ部はスチール角材を使用し耐久性もUP
業界初！ シートが1m幅の分割構造でシートのメンテナンスコストを大幅軽減、取り換えも簡単

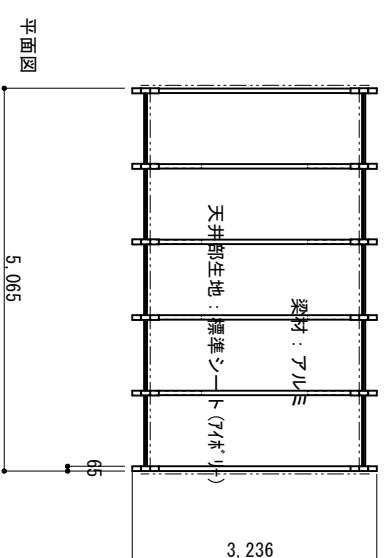
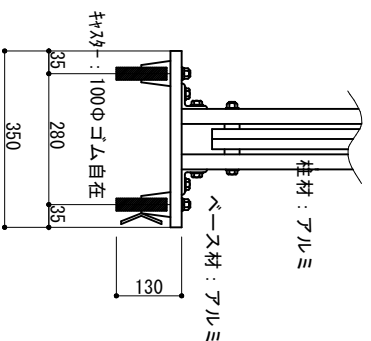
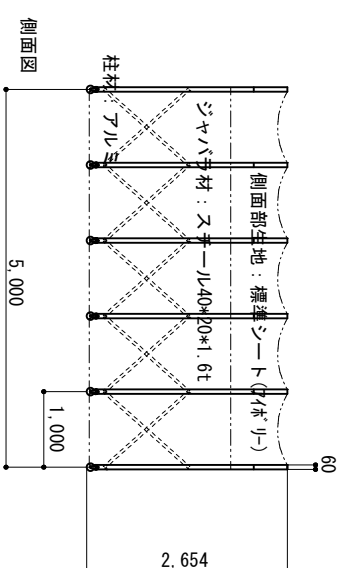
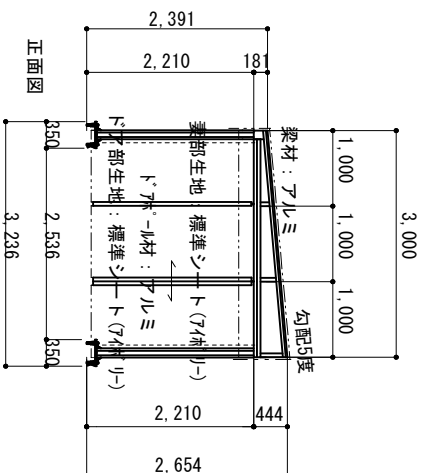

注1：シートの干渉により数値が多少異なります
注2：収縮すると転倒の恐れがございます、必ず
両端固定をお願いいたします。

縮尺	1/100	1/15	作図日	2023/08
名称	ゲートテント スチールジャバラ 標準シート			
ゲート工業 株式会社	作図者			